

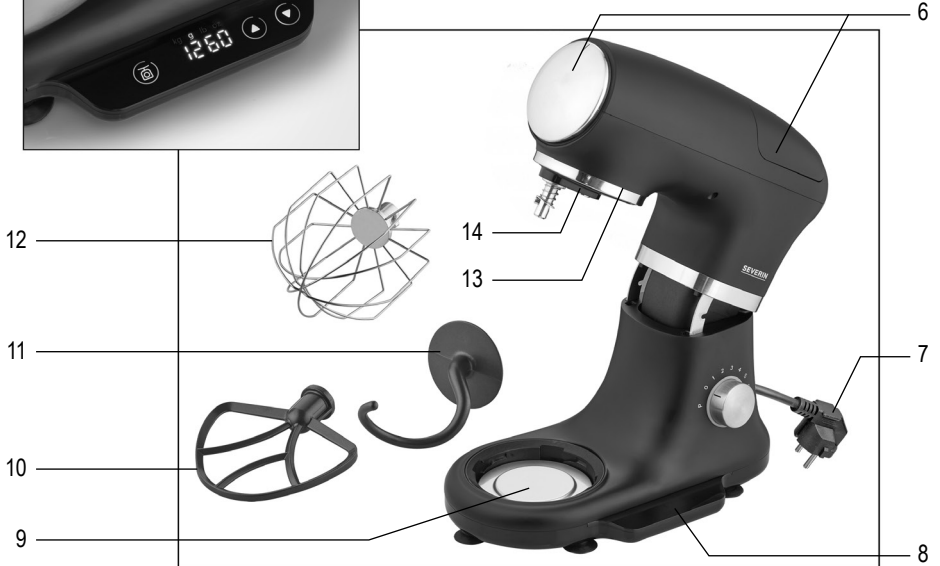

## ART.-NO. **KM 3898**

<b>DE</b>	Gebrauchsanleitung	Küchenmaschine	4
<b>GB</b>	Instructions for use	Food Processor	9
<b>FR</b>	Mode d'emploi	Robot de cuisine	14
<b>NL</b>	Gebruiksaanwijzing	Keukenmachine	19
<b>ES</b>	Instrucciones de uso	Robot de cocina	24
<b>IT</b>	Manuale d'uso	Robot da cucina	29
<b>DK</b>	Brugsanvisning	Køkkenmaskine	34
<b>SE</b>	Bruksanvisning	Köksmaskin	39
<b>FI</b>	Käyttöohje	Yleiskone	44
<b>PT</b>	Manual de instruções	Robot de cozinha	49
<b>PL</b>	Instrukcja obsługi	Robot kuchenny	54
<b>GR</b>	Οδηγίες χρήσεως	Κουζίνομηχανή	59



## Robot kuchenny

### Szanowni Klienci!

Przed użyciem urządzenia proszę dokładnie zapoznać się z poniższą instrukcją, którą należy zachować do późniejszego wglądu. Urządzenie może być obsługiwane wyłącznie przez osoby, które zapoznały się z niniejszą instrukcją.

### Podłączenie do sieci zasilającej

Urządzenie należy podłączać wyłącznie do prawidłowo zainstalowanego gniazda wtykowego z zestykiem ochronnym.

Należy sprawdzić, czy napięcie sieciowe zgadza się z napięciem podanym na tabliczce znamionowej urządzenia.

Niniejszy wyrób zgodny jest z obowiązującymi w UE przepisami dotyczącymi oznakowania produktu.

### Montaż urządzenia i akcesoria

1. Ramię mieszające
  2. Dźwignia zwalniająca ramienia mieszającego
  3. Jednostka silnikowa
  4. Pokrętko
  5. Wyświetlacz
  6. Pokrywy gniazd na akcesoria, które można zamówić oddzielnie
  7. Przewód zasilający z wtyczką
  8. Tabliczka znamionowa (dolna strona urządzenia)
  9. Powierzchnia ważenia
- Mieszadła:
10. Mieszadło płaskie
  11. Hak do zagniatania ciasta
  12. Trzepaczka
13. Dioda LED do podświetlania naczynia do mieszania
  14. Mocowanie do mieszadeł
  15. Naczynie do mieszania
  16. Osłona przeciwrozpryskowa z otworem do napełniania

### Zasady bezpieczeństwa

- Aby uniknąć zagrożeń i zachować zgodność z przepisami bezpieczeństwa, naprawy urządzenia i kabla przyłączeniowego mogą być wykonywane wyłącznie przez nasz dział obsługi klienta. Dlatego w przypadku naprawy prosimy o kontakt telefoniczny lub mailowy z naszym działem obsługi klienta (patrz adresy serwisów w oddzielnej książeczce gwarancyjnej lub na stronie [www.severin.de](http://www.severin.de)).
- Nie można wymienić diody LED do podświetlania naczynia do mieszania.
- Zawsze należy wyłączyć urządzenie i wyjąć wtyczkę sieciową,
  - przed zakładaniem i zdejmowaniem mieszadeł,
  - w przypadku braku nadzoru,
  - po każdym użyciu,
  - w przypadku nieprawidłowego działania podczas pracy,
  - przed każdym czyszczeniem.
- Nie wyciągać wtyczki z gniazdka, trzymając za kabel zasilający, lecz za wtyczkę. Nie należy dotykać wtyczki mokrymi rękami.
- Ustawienia dla poszczególnych akcesoriów można znaleźć w tabelach w rozdziałach „Przełącznik obrotowy” i „Nakładki mieszające”.
- **Ostrzeżenie!** Nieprawidłowe użycie (nie właściwe użytkowanie) urządzenia może spowodować obrażenia ciała.
- **Ostrzeżenie!** Urządzenia wolno używać tylko wtedy, gdy mieszadło i naczynie do mieszania są prawidłowo zamontowane.
- Ze względów bezpieczeństwa elektrycznego jednostka silnika nie może być poddawana działaniu płynów ani tym bardziej zanurzana w nich.
- Zdejmowane elementy należy czyścić bezpośrednio po użyciu w wodzie z płynem do mycia naczyń lub w zmywarce i dokładnie wysuszyć.
- Bardziej szczegółowe informacje na temat czyszczenia można znaleźć w

## rozdziale „Czyszczenie i konserwacja”.

- Zachować ostrożność podczas wlewania gorących płynów do naczynia do mieszania, ponieważ mogą one wydostać się w postaci nagle wydostającej się pary wodnej.
- Urządzenie przeznaczone jest do użytku domowego i podobnych zastosowań, jak np.
  - w kuchniach dla pracowników, w sklepach, biurach i tym podobnych miejscach pracy,
  - w gospodarstwach rolnych,
  - przez klientów w hotelach, motelach i innych typowych środowiskach mieszkalnych,
  - w pensjonatach.
- Urządzenie może być używane przez osoby o ograniczonych zdolnościach fizycznych, percepcyjnych lub umysłowych, a także przez osoby nieposiadające odpowiedniego doświadczenia i/lub wiedzy, jeżeli są one nadzorowane lub zostały przeszkolone w zakresie bezpiecznego korzystania z urządzenia i są świadome zagrożeń związanych z jego użytkowaniem.
- Urządzenie nie może być używane przez dzieci. Urządzenie i jego przewód zasilający należy trzymać z dala od dzieci.
- Dzieciom nie wolno bawić się urządzeniem.
- Trzymać materiały opakowaniowe z dala od dzieci. Istnieje między innymi ryzyko uduszenia!
- Przed uruchomieniem należy sprawdzić całe urządzenie, w tym kabel przyłączeniowy i wszelkie akcesoria, pod kątem wad i uszkodzeń, które mogłyby wpłynąć na niezawodność działania urządzenia. Jeśli

- na przykład urządzenie spadło na podłogę lub kabel przyłączeniowy został pociągnięty, mogą wystąpić uszkodzenia niewidoczne z zewnątrz. W takich przypadkach nie należy korzystać z urządzenia.
- Umieścić urządzenie na stabilnej, równej powierzchni.
- Nie pozwól, aby kabel przyłączeniowy zwisał.
- Ani urządzenie, ani kabel przyłączeniowy nie mogą być narażone na działanie ciepła pochodzącego z zewnątrz.
- Nigdy nie sięgać do pracujących mieszadeł rękami ani szpatułką do ciasta, łyżką kuchenną itp.
- Włosy, dłonie i luźne ubranie trzymać z dala od ruchomych części, otworów i szczelin wentylacyjnych, aby uniknąć pochwycenia.
- Przed podłączeniem do gniazdka sieciowego należy upewnić się, że pokrętko znajduje się w położeniu 0.
- Po wyłączeniu silnika, przed zdjęciem osłony przeciwpryskowej lub podniesieniem ramienia mieszającego należy odczekać, aż silnik się zatrzyma! Nie dotykaj żadnych części, które nadal pozostają w ruchu!

### Użytkowanie zgodne z przeznaczeniem

- Robot kuchenny jest przeznaczony do ważenia i miksowania żywności, a przy użyciu oddzielnych akcesoriów – do mieszania i rozdrabniania żywności.
- Waga jest urządzeniem gospodarstwa domowego i dlatego nie nadaje się do użytku medycznego lub komercyjnego. Urządzenie nie jest oficjalnie skalibrowane.
- Waga posiada maksymalny udźwig do 7,5 kg.
- Urządzenie może być eksploatowane wyłącznie z oryginalnym wyposażeniem i w opisanym celu.
- Każde inne użycie, które nie zostało wskazane w instrukcji (niewłaściwe użytkowanie) jest uważane za niewłaściwe i może spowodować poważne obrażenia ciała lub uszkodzenie urządzenia.
- Jeśli urządzenie jest używane nieprawidłowo lub w celu, do którego nie było przeznaczone, nie możemy przyjąć żadnej odpowiedzialności za jakiegokolwiek szkody, które mogą wystąpić.

### Akcesoria dodatkowe

- Robot kuchenny można doposażyć w oddzielnie dostępne akcesoria.
  - Maszynka do mięsa ZB 5591
  - Tarka do warzyw ZB 5592
  - Przystawka do miksera stojącego ZB 5593
  - Zapasowe naczynie do mieszania ZB 5595
  - Przystawka do makaronu ZB 5594
- Aktualne informacje na temat dalszych akcesoriów można w każdej chwili znaleźć na naszej stronie internetowej.

### Przed pierwszym uruchomieniem

- Całkowicie rozpakuj urządzenie i usuń wszelkie pozostałości opakowania i naklejki. Nie usuwaj tabliczki znamionowej!
- Wyczyść zdejmowane części zgodnie z opisem w „Czyszczenie i konserwacja”.

### Krótki tryb pracy

Urządzenie jest przeznaczone do krótkiego trybu pracy (TP 10 min.), tzn. można go używać maksymalnie przez 10 minut. Następnie urządzenie musi być wyłączone na 20 minut, aby ostygło.

### Automatyczne wyłączenie

- Urządzenie wyłącza się po 10 minutach pracy. Następnie należy ją chłodzić przez 20 minut.
- Jeżeli urządzenie nie będzie używane przez ok. 2 minuty, wyświetlacz wyłączy się.
- Gdy tylko ramię mieszające zostanie przesunięte w górę, urządzenie również się wyłączy i musi zostać ponownie uruchomione po opuszczeniu ramienia mieszającego.

### Zabezpieczenie przed przegrzaniem





Urządzenie posiada wbudowane zabezpieczenie przed przegrzaniem, które wyłącza urządzenie w przypadku przegrzania. Następnie przed ponownym użyciem należy odczekać, aż urządzenie ostygnie do temperatury pokojowej.

### Podświetlany pierścień i podświetlenie naczynia do mieszania

Podświetlany pierścień na pokrętle oraz dioda LED do podświetlenia naczynia do mieszania migają, gdy urządzenie oczekuje na ustawienia. Świecą się one w sposób ciągły podczas procesu mieszania.

### Wyświetlacz

Na wyświetlaczu pojawiają się wybrane funkcje, waga i czasy pracy. Dodatkowo można wybrać czas pracy i jednostkę wagową.

Symbol	Funkcja
	Wyświetlanie procesu mieszania
	Wyświetlanie procesu ważenia i tarowania wagi
	Wyświetlanie pozostałego czasu lub czasu trwania procesu mieszania lub Waga w procesie ważenia
	Wybór czasu pracy w procesie mieszania lub Wybór pomiędzy jednostkami kg, g, lb oraz oz w procesie ważenia



### Przełącznik obrotowy

Za pomocą przełącznika obrotowego można wybrać poziom prędkości od 0 do 8 lub funkcję impulsową.

Poziom	Oznaczenie	Zastosowanie
0	Wyl.	Przed każdą wymianą akcesoriów, po użyciu
1	Najniższa prędkość	Do powolnego wyrabiania, pierwszego mieszania składników, do zagniatania
2-3	Niska prędkość	Do ubijania, delikatnego mieszania składników, do zagniatania
4-6	Średnia prędkość	Do wszystkich prac związanych z mieszaniem
7-8	Wysoka prędkość	Do ubijania piany z białka i śmietany
P	Tryb impulsowy	Do krótkiego mieszania na najwyższym poziomie

## Mieszadła

Mieszadła należy wybierać zgodnie z poniższą tabelą. Aby powoli wymieszać składniki, zawsze należy zaczynać od poziomu prędkości 1.

Mieszadło	Symbol	Zastosowanie	Zalecana prędkość
Mieszadło płaskie		Lekkie, miękkie ciasta, np. ciasto rzadkie, biszoptowe i budyniowe	1-6
Trzepaczka		Śmietana, piana z białek i mus	7-8
Hak do zagniatania ciasta		Ciasto ciężkie, np. ciasto chlebowe, ciasto na pizzę, ciasto drożdżowe	1-3

## Obsługa

- Przed przystąpieniem do montażu, wymiany, demontażu lub czyszczenia mieszadła urządzenie musi być wyłączone, a wtyczka sieciowa wyciągnięta.
- Przed rozpoczęciem procesu mieszania upewnić się, że naczynie do mieszania jest zamknięte!
- Po wyłączeniu odczekać, aż silnik się zatrzyma! Nie dotykać żadnych części, które są w ruchu.

## Włożyć naczynie do mieszania i zważyć składniki

- Podłączyć wtyczkę do gniazda sieciowego.
- Emitowany jest sygnał dźwiękowy, a podświetlony pierścień i dioda LED migają.
- Pociągnąć dźwignię zwalniającą do góry. Ramię mieszające automatycznie przesuwają się do góry. Docisnąć rękami do zatrzaśnięcia. Przycisk (⊕) świeci się, a na wyświetlaczu pojawia się **kg i 0.000**.
- Ustawić luzno naczynie do mieszania tak, aby wypustki na misce zażębiły się z wgłębieniami na urządzeniu.
- Nacisnąć raz przycisk (⊕), aby wytarować wagę.
- Dodawać składniki, aż na wyświetlaczu pojawi się żądana ilość.
- Należy zawsze zwracać uwagę, aby ciasto nie spływało na powierzchnię ważenia po zewnętrznej ścianie miski.
- Zablockować naczynie do mieszania, przekręcając je zgodnie z ruchem wskazówek zegara.

**Wskazówka!** Aby zważyć dodatkowe składniki podczas przygotowywania potraw, należy wyłączyć urządzenie, zdjąć osłonę przeciwbryzgową i pociągnąć dźwignię zwalniającą do góry, aby zwolnić ramię miksujące. Odblokować naczynie do mieszania, nacisnąć przycisk (⊕) i zważyć składniki.

## Montaż mieszadła

- Wybrać mieszadło.
- Mieszadło zamontować na ramieniu mieszającym tak, aby trzpień na ramieniu mieszającym wszedł

w zagłębienie na mieszadle. Wcisnąć mieszadło do góry do oporu. Zablockować mieszadło, obracając w kierunku przeciwnym do ruchu wskazówek zegara. Sprawdzić solidne osadzenie.

- W celu opuszczenia ramienia mieszającego należy pociągnąć dźwignię zwalniającą do góry i przesunąć ramię mieszające w dół aż do słyszalnego zatrzaśnięcia.
- Przycisk (☺) świeci się, a na wyświetlaczu pojawia się **00:00**.
- Założyć osłonę przeciwbryzgową na naczynie do mieszania po lewej stronie.

## Praca

- Powoli obrócić pokrętko dożądanego poziomu prędkości.
- Zawsze najpierw zaczynać od poziomu 1, aby wymieszać składniki.

## Wskazówka!

### Minutnik

- Gdy tylko urządzenie zostanie włączone, na wyświetlaczu pojawi się czas pracy.
- Jeśli **przed** włączeniem żądany czas przygotowania zostanie ustawiony za pomocą przycisków ▲ oraz ▼ w krokach 10-sekundowych, urządzenie zatrzyma się po upływie tego czasu. Rozlegną się sygnały dźwiękowe i zacznie migać pierścień świetlny.
- Aby ponownie uruchomić urządzenie po upływie czasu, należy najpierw ustawić pokrętko w pozycji 0.
- Jeśli podczas procesu mieszania lub zagniatania ciasta mają być dodane dodatkowe składniki bez ich ważenia, można je dodać przez otwór do napełniania znajdujący się w osłonie przeciwbryzgowej.
- Składniki mogą przywierać do krawędzi miski i nie są wylapywane przez mieszadła. Następnie wyłączyć urządzenie i zeszkrobać składniki z krawędzi.

### Po zakończeniu użytkowania

- Wyłączyć urządzenie i wyjąć wtyczkę z gniazdka sieciowego. Poczekaj, aż silnik się zatrzyma.
- Zdjąć osłonę przeciwpryskową.
- Pociągnąć dźwignię zwalnającą do góry. Ramię mieszające automatycznie przesuwa się do góry. Docisnąć rękami do zatrzaśnięcia.
- Obrócić mieszadło zgodnie z ruchem wskazówek zegara i zdjąć je.
- Obrócić naczynie do mieszania w kierunku przeciwnym do ruchu wskazówek zegara i wyjąć je.
- Po przygotowaniu wyjąć żywność z naczynia do mieszania.
- Wyczyścić poszczególne części zgodnie z opisem w „Czyszczenie i konserwacja”.

### Przepis dla instytucji kontrolujących

Wymieszać 1925 g mąki i 1386 g wody na najwyższych obrotach przez 8 minut.

### Czyszczenie i konserwacja

- Przed czyszczeniem wyłącz urządzenie, wyciągnij wtyczkę z gniazdka i zaczekaj, aż silnik się zatrzyma.
- Nie używaj ostrych lub ściernych środków czyszczących.
- Ze względów bezpieczeństwa elektrycznego nie wolno myć ani zanurzać silnika w wodzie.
- Jednostkę silnika czyścić tylko miękką, wilgotną szmatką.
- Należy zawsze zwracać uwagę, aby powierzchnia ważenia na jednostce silnikowej była czysta. Ewentualne pozostałości ciasta na powierzchni ważenia i obok niej należy usunąć, np. wilgotną szmatką.
- Zdjąć osłonę przeciwpryskową, mieszadła i naczynie do mieszania i umyć je natychmiast po użyciu gorącą wodą z dodatkiem płynu do mycia naczyń. Elementy można również myć w zmywarce do naczyń.
- Informacja: Podczas mycia w zmywarce do naczyń sprzęgło trzepaczki może wewnątrz ulec przebarwieniu. Nie jest to wada i trzepaczka może być dalej używana jak dotychczas.
- W razie potrzeby można zdjąć pokrywę gniazd na akcesoria w głowicy ramienia mieszającego w celu oczyszczenia. W tym celu należy sięgnąć do szczeliny w dolnej części pokrywy i zdjąć pokrywę. Założyć pokrywę w taki sposób, aby kreski (– –) były skierowane do siebie.
- Można również zdjąć pokrywę gniazd na akcesoria w dolnej części ramienia mieszającego.

### Utylizacja



Urządzenia oznaczone powyższym symbolem należy utylizować osobno, a nie wraz ze zwykłymi odpadkami z gospodarstwa domowego.

Urządzenia takie zawierają bowiem cenne materiały, które można poddać recyklingowi. Odpowiednia utylizacja takich urządzeń pomaga w ochronie środowiska i zdrowia człowieka. Szczegółowych informacji na ten temat udzielają lokalne władze lub sklepy prowadzące sprzedaż detaliczną.

## SEVERIN Elektrogeräte GmbH

Röhre 27

D-59846 Sundern

Tel +49 2933 982-0

Fax +49 2933 982-1333

information@severin.de

Technische Änderungen vorbehalten. / Model specifications are subject to change.  
I/M No.: 10614.0000 10/23

